



#vaporvosotr@s  
#thisoneisforyou

**ntgas**

catálogo  
catàleg  
**2022**



Este es nuestro pequeño homenaje a los hosteleros y restauradores que han estado y están trabajando cada día para que podamos disfrutar de maravillosos platos, aunque las condiciones sean tan duras como las que acabamos de pasar.

En portada algunos de los chef que participaron en el 46 Concorso Internacional Fideuà de Gandia y Gastronomía.

This is NTGAS' tribute to all hoteliers and restaurateurs who have been working day by day and who have allowed us to enjoy their wonderful dishes despite the harsh conditions we experienced recently.

The cover features some of the chefs who participated in the 46th International Fideuà and Gastronomy Contest of Gandia.

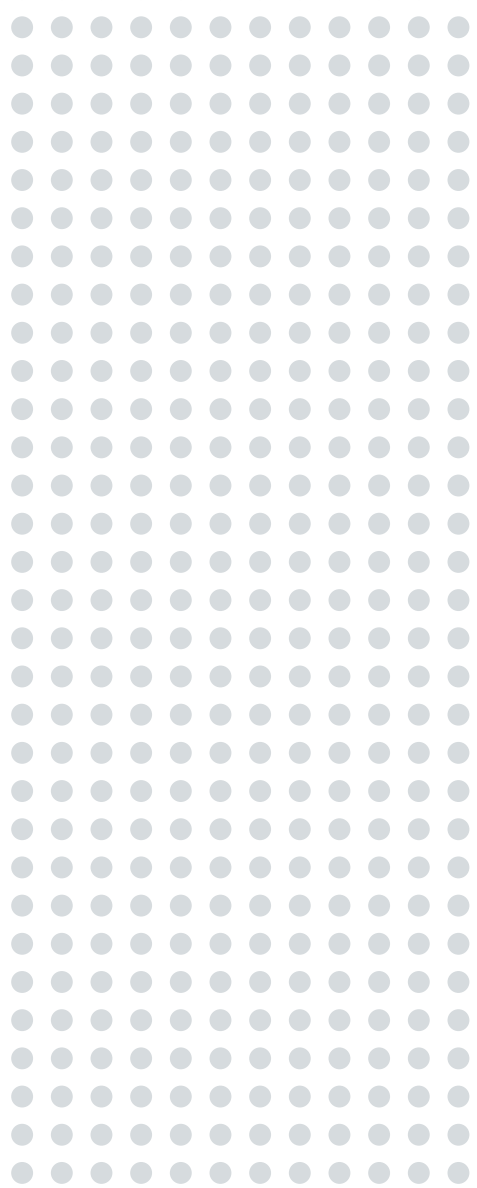

**DESDE 1984  
CREANDO, INNOVANDO Y  
FABRICANDO PRODUCTOS  
PROFESIONALES  
PARA PROFESIONALES**

**SINCE 1984  
WE CREATE, INNOVATE  
AND MANUFACTURE  
PROFESSIONAL PRODUCTS  
FOR PROFESSIONALS**



The mark of  
responsible forestry



The mark of  
responsible forestry

- Este catálogo está impreso en papel con certificación FSC y tintas ecológicas.
- This catalogue is printed with FSC certified paper and ecological ink.





**ntgas**

ntgas.es

ntgas.



## **NTGAS, MÁS DE 35 AÑOS DE HISTORIA**

En NTGAS somos un equipo humano comprometido con la excelencia en el servicio, la calidad de nuestros productos y la innovación permanente. En 2019 cumplimos 35 años, que avalan el recorrido de nuestra empresa que sigue apostando por la constante evolución y el trato cercano con los que nos hemos ganado la confianza de los profesionales de la hostelería y la gastronomía.

Seguimos trabajando cada día al máximo, innovando dentro de nuestro sector para poner a tu disposición productos de cocina profesionales que han nacido pensando en tu trabajo. Es la fórmula para que disfrutes de las mejores herramientas para cubrir las expectativas de tus clientes.

En este catálogo 2022 te presentamos, junto a nuestros renombrados productos, lanzamientos y novedades destinadas a mejorar y equipar cocinas profesionales de Hostelería, productos pensados para cubrir las necesidades de los profesionales de la gastronomía en hoteles, restaurantes, bares, hospitales, Ejército, catering,... y la alimentación.

Una oferta amplia, fruto de años de experiencia, investigación y desarrollo, fiel a nuestra filosofía por seguir innovando para garantizar que dispongas de la mejor gama de productos y soluciones del mercado.

---

## **NTGAS, MORE THAN 35 YEARS OF HISTORY**

The NTGAS' team is committed to excellence in service, product quality and permanent innovation. In 2019, we celebrated 35 years of existence. Our experience is a guarantee for our constant evolution, personalized service and the trust we gained from hospitality professionals throughout the years.

We keep on working every day to the fullest, thinking about your needs and innovating professional kitchen products especially for you. This is our formula and proposal for you to enjoy the best tools and meet your customer's expectations.

In our 2022 catalogue, we present our well-known classic products, novelties for professional hospitality kitchens and equipment especially designed to meet gastronomy professionals' needs of hotels, restaurants, bars, hospitals, army, catering and food industry.

Our wide range of products is the result of years of experience, research and development. We are faithful to our innovation philosophy so as to ensure the best range of products and market solutions.

The logo for 'ntgas' is displayed in a light grey, sans-serif font. It is positioned on a light blue background that is part of a larger graphic design featuring dark blue vertical bars on the left and right sides. The letters are slightly shadowed, giving them a three-dimensional appearance as if they are floating or attached to a surface.

ntgas

**MÁS DE 35 AÑOS  
TRABAJANDO PARA  
CONSEGUIR DAR  
SIEMPRE EL MÁXIMO  
SERVICIO Y LA MAYOR  
CALIDAD EN NUESTROS  
PRODUCTOS**

---

**MORE THAN 35  
YEARS OFFERING  
AN EXTRAORDINARY  
SERVICE AND THE  
HIGHEST QUALITY  
PRODUCTS**

IONALES AL SERVICIO  
DE PROFESIONALES  
PROFESSIONALS SERVING  
PROFESSIONALS

**38**  
TREINTAYOCHO  
**AÑOS**  
INNOVANDO  

---

**1984 · 2022**



Primer prototipo paellero P-01 y homologación.  
First burner prototype P-01 and approval.

1984

// 1987 Segundo prototipo paellero P-02.  
Second burner prototype P-02.

// 1996 Creación del prototipo de quemador monobloque.  
Monoblock burner prototype.

// 1999 Refundación de NTGAS. P-03, patente y homologación AENOR.  
NTGAS refoundation, P-03 burner, patent and AENOR approval.

// 2000 Mod. HQ-04 de corona simple y monobloque, patente y homologado.  
Simple ring and monoblock HQ-04 burner, patent and approval.

// 2001 NTGAS entra como socio de FELAC.  
NTGAS becomes a FELAC member.

// 2002 Feria HOSTELCO (BCN) · 1ª participación NTGAS presentando las cocinas paelleras con mueble y a medida.  
First participation as an exhibitor in HOSTELCO Barcelona (Spain).  
Presentation of made to measure cookers with gas burners.

// 2005 Feria HOST (Milán) · 1ª participación NTGAS. Desde entonces siempre asistimos. Fuerte apuesta por la internacionalización.  
First participation as an exhibitor in HOST Milan (Italy). From then on, we participated in HOST. strategic move into internationalization.

// 2012 Ganadora del Hospitality Award de sostenibilidad en HOSTELCO (BCN) con la freidora CG-80 presentada el año anterior en HOST (Milán).  
NTGAS CG-80 gas fryer wins Hospitality Award for Sustainability HOSTELCO BCN (Spain).  
Formal presentation of the CG-80 novelty in HOST Milan (Italy) in 2011.

// 2014 Acuerdo de representación de la firma BEELONIA.  
Agency agreement with the company BEELONIA.

// 2015 Hospitality Award de la resistencia de su freidora CE-80 de fácil conexión de la resistencia de su freidora CE-80.  
NTGAS electric CE-80 fryer's innovating and easy connecting electric heating element becomes finalist at the HOSTELCO Barcelona (Spain) Hospitality Award.

// 2016 Acuerdo de comercialización con la firma checa RMGASTRO.  
Agency agreement with the company UNIVERSAL and distribution agreement with the company RM Gastro.

// 2017 Presencia de NTGAS en el stand de RIO International en GULFOOD - Dubai UAE.  
NTGAS participates in GULFOOD Dubai (UAE) together with partner RIO International.

// 2018 Obtención de las certificaciones en calidad ISO 9001:2008, en reciclaje Y medio ambiente, ISO 14001:2004, Y en eficiencia energética ISO 50001:2011 por SGS.  
SGS grants NTGAS the quality certificate ISO 9001:2008, recycling and environment certificate ISO 14001:2004 and energy efficiency certificate ISO 5001:2011.

// 2019 1ª convención de distribuidores - Hotel Cibeles - Playa de Gandía (Valencia).  
NTGAS participates in GULFHOST Dubai (UAE) together with partner RIO International.

// 2020 Adaptación a las nuevas normativas GAR y homologaciones para fabricar cocinas monobloque.  
Implementation of new GAR regulations and approval of monoblock kitchens.

// 2021 Desarrollo nueva gama Drop-in encastrables.  
New drop-in range development.

// 2019 Nuevo catálogo, celebrando el 35 aniversario (1984-2019) de la fabricación del primer paellero.  
New catalogue and 35th anniversary celebration (1984-2019) of the first burner model.

// 2019 Participación en HOST (Milán), Gastronomía (Valencia) and HostelShow (Madrid).  
Participation in HOST (Milan), Gastronomia (Valencia) and HostelShow (Madrid).





## LA GARANTÍA Y LA CALIDAD DE NTGAS

Desde nuestros inicios en 1984, NTGAS es una empresa con sede en España cuyo crecimiento constante es el resultado de una filosofía claramente comprometida con la innovación y la calidad tal como marcó en sus inicios nuestro fundador D. José Pardo.

Hoy en día nuestra marca se ha consolidado como la referencia en innovación en el sector de los equipos de cocina profesional. Y esto ha sido posible gracias al constante compromiso de NTGAS por desarrollar nuevas soluciones que se adapten a las necesidades del mercado. Pero también gracias a que la empresa ha apostado siempre por avanzar de la mano del profesional de la cocina.

La consecuencia es que en NTGAS hemos celebrado más de 35 años al lado de cada técnico, de cada instalador y de cada distribuidor.

NTGAS, profesionales al servicio de profesionales.

## NTGAS GUARANTEE AND QUALITY

Since our beginnings in 1984, NTGAS is a Spain based company. Our constant growth is a result of our commitment with innovation and quality. This philosophy was outlined by our founder, Mr. José Pardo, from the start.

Today, our brand has established itself as a reference for innovation in the professional kitchen equipment sector. Our market position has been possible thanks to NTGAS' constant engagement with development of new solutions adapted to the market's needs and progress thanks to our collaboration with the best kitchen professionals.

As a result, NTGAS celebrates more than 35 years of professionalism next to technicians, installers and distributors.

NTGAS, professionals serving professionals.



## ... PEOPLE AND ENVIRONMENT

NTGAS is aware that people and environment go hand in hand. It is our responsibility to design efficient products that preserve natural resources. That is why in HOSTELCO 2012 we received the WHI Awards for sustainability. Since 2014 we segregate and recycle waste according to ISO 14001. Our facilities' design are controlled by the ISO 50001 energy efficiency standards. We are conscious that the future of our planet depends on responsible production and design practices.

Download our  
Sustainability report  
2020



## ... THE CUSTOMER

We make customer's loyalty possible by offering personalized attention, technical advice, using high quality materials and taking care of the quality of the assembly. This integral management focus of our projects guarantees relationships of trust with our client and leads to good recommendations.

## ... SPORTS

NTGAS 'commitment to sports is based on promoting sports values among employees, customers and friends and on promoting healthy lifestyle habits like discipline, passion and emotion. For this reason, NTGAS launched the NTGAS Sports Team program 5 years ago and at present counts on an amateur running and a cycling team.

# RESPONSIBLE WITH...

## ... TRAINING OF PEOPLE

NTGAS knows that training people in our professional team is a way to assure them a professional future and give them access to a job. For this reason, we collaborate with schools and universities to help youngsters to enter the labor market with experience. In addition, our team, our most precious asset, follows an annual training plan in order to work safely and improve their professional skills. Work and family life conciliation are also our objectives. Therefore NTGAS' work schedules allow our staff to meet their personal and family needs.

## ... OUR TRADITIONS

NTGAS has always supported our traditions. We are very proud to be the official sponsor of the Valencian Fideuà de Gandia international contest for more than ten years. We also support another Valencian popular tradition called Fallas, a festival declared World Heritage by UNESCO. We actively participate in the Fallas festivities by collaborating in its gastronomic events, like paella and popular stewpot contests.



## NTGAS IS ENGAGED WITH PEOPLE AND ENVIRONMENT

The NTGAS team is compromised with social activity, sports and preservation of natural resources through economical, social and environmental action.

Our values are innovation, customer service, quality and social responsibility. These values inspire our work and help us to achieve our compromises: ethical and social responsibilities of the directors, staff and collaborators towards customers, suppliers and society in general.

## WHAT MAKES US SPECIAL

The common aim of all NTGAS family members converts us into a great team, the best of our sector, different and unique. This aim can only be achieved with a philosophy and with fundamental values based on a vision filled with joy, enthusiasm and passion. The way we decide to work together is something very special.





Descarga nuestra  
Memoria de sostenibilidad  
2020

## EN NTGAS TRABAJAMOS CON LAS PERSONAS Y POR EL MEDIO AMBIENTE

El equipo de NTGAS está comprometido con la acción social, el deporte y la preservación de los recursos naturales, mediante medidas de carácter económico, social y medioambiental.

Partimos de valores como la innovación, el servicio al cliente, la calidad y la responsabilidad social con los que en NTGAS nos identificamos y que inspiran nuestro trabajo, para llevar a cabo los compromisos asumidos: responsabilidades éticas y sociales de los directivos, empleados y colaboradores hacia los clientes, proveedores,..., y la sociedad en general.

## LO QUE NOS HACE ESPECIALES

El objetivo común de las personas que integran la familia de NTGAS nos convierte en un equipo: ser los mejores de la industria de nuestro sector, distintivos y únicos. Esto sólo se consigue poniendo en práctica una filosofía, y unos valores fundamentales caracterizados por visiones y objetivos creados por personas que ven la vida con alegría, entusiasmo y pasión. La forma en que decidimos trabajar juntos es algo especial.

### ... LAS PERSONAS Y EL MEDIO AMBIENTE

En NTGAS tenemos claro que las personas y el medio ambiente van cogidas de la mano, y es una responsabilidad diseñar productos eficientes que no dejen huella, preservando los recursos naturales. Por ello en HOSTELCO 2012 recibimos el premio WHI Awards en sostenibilidad. Desde 2014 segregamos y reciclamos los residuos bajo la norma ISO 14001 y el diseño de nuestras instalaciones están controladas bajo la norma ISO 50001 de eficiencia energética. Sabemos que el futuro del planeta depende de las prácticas responsables de fabricación y diseño.

### ... EL CLIENTE

Queremos hacer de cada cliente un cliente habitual, ofreciendo una atención personalizada, inspirada en el asesoramiento, utilizando materiales de alta calidad y trabajando en la calidad de montaje. Este enfoque en la gestión integral de proyectos en interés del cliente garantiza relaciones de confianza con el cliente y conduce a buenas recomendaciones.

### ... EL DEPORTE

El compromiso con el deporte de NTGAS se basa en potenciar entre los empleados, clientes y amigos los valores deportivos y fomentando hábitos de vida saludables, que son también los de la sociedad actual: respeto, trabajo-esfuerzo, autocontrol y disciplina, pasión y emoción,... Así, NTGAS puso en marcha hace 5 años el programa NTGAS Sports Team que cuenta en la actualidad con un equipo amateur de running y otro de ciclismo.

## RESPONSABILIDAD CON...

### ... LA FORMACIÓN DE LAS PERSONAS

En NTGAS sabemos que el futuro profesional de las personas está en acceder a un puesto de trabajo, donde se puedan formar e integrar en un equipo. Por ello, colaboramos con planes de prácticas de institutos y universidades, para que las personas se puedan incorporar al mercado laboral con experiencia. Además, nuestro equipo humano, que es nuestro bien más preciado, tiene un plan de formación anual para trabajar con seguridad y mejorar sus capacidades profesionales. Conciliar vida laboral y familiar es otro de nuestros objetivos, y los horarios de trabajo de NTGAS permiten jornadas que posibilitan atender las necesidades personales y familiares.

### ... NUESTRAS TRADICIONES

Desde siempre en NTGAS apoyamos a nuestras más cercanas tradiciones. La gastronomía de nuestra tierra, como la Fideuà de Gandia de cuyo concurso internacional somos patrocinador desde hace más de diez años y de la que tan orgullosos nos sentimos También apoyando las tradiciones populares valencianas como las Fallas, fiesta declarada patrimonio de la humanidad por la UNESCO, y en la que participamos activamente en su promoción, colaborando en eventos gastronómicos como las paellas y pucheros populares que se realizan durante las Fallas.



# Applus



## TU TRANQUILIDAD ES LA TRANQUILIDAD DE TUS CLIENTES

En NTGAS estamos convencidos de que debemos utilizar todas las herramientas a nuestro alcance para que nuestros clientes estén satisfechos, y tengan la tranquilidad de trabajar con las mejores herramientas para la elaboración de sus platos.

Y para ello, trabajamos junto a los profesionales de Applus+ en la certificación de todos nuestros productos, con inspecciones de los procesos de fabricación, exhaustivos ensayos de los productos, así como implementación periódica de la auditoría de calidad.

Además, hemos implantado un laboratorio de ensayos donde las exhaustivas pruebas, controles de funcionamiento y rendimiento, aportan a los chef una garantía adicional de calidad.

Sólo así podemos ofrecerte la tranquilidad de una gran marca.

## YOUR CONFIDENCE IS YOUR CUSTOMER'S CONFIDENCE

NTGAS is aware that all available tools must be used to satisfy our customers and have them convinced of our products, the best cooking equipment on the market.

For this reason, we work together with Applus+ professionals, who certify all our products. We have inspections of the manufacturing processes, exhaustive product tests as well as periodic quality audits.

In addition, we have implemented a test laboratory where exhaustive tests, working controls and performance provide an additional quality guarantee to chefs.

With this, we can offer you the confidence of a great brand.



## NUESTRA CALIDAD PREMIADA CON 3 CERTIFICACIONES ISO

ISO 9001 | ISO 14001 | ISO 50001

Los diferentes certificados ISO que NTGAS ha conseguido corresponden a normas que regulan y determinan requisitos en diferentes ámbitos de una empresa u organización.

Para NTGAS lograr una ISO ha requerido de un gran compromiso total por parte de toda la empresa. Desde la dirección al departamento comercial, la administración o la producción, se han comprometido para que NTGAS sea excelente, tanto cualitativa como medioambientalmente sostenible.

En NTGAS trabajamos para ofrecer a nuestros clientes productos de alta calidad y para ello, controlamos todos los procesos para que esa calidad se lleve a efecto, avalada con certificaciones oficiales como las tres que tenemos en estos momentos.

## OUR QUALITY IS REWARDED WITH 3 ISO CERTIFICATES

ISO 9001 | ISO 14001 | ISO 50001

The three ISO certificates obtained by NTGAS correspond to norms that regulate and determine requirements in different company or organization areas.

NTGAS has achieved the ISO certificates thanks to an entire compromise of all the company staff, starting from the executive management team to commercial department, administration and production. All of them committed themselves to convert NTGAS in a sustainable company both qualitatively and environmentally.

NTGAS continuously works to offer customers high quality products. That's why we control all our manufacturing processes and are able to achieve the quality level we aim at. Our quality is assured by official certifications such as the ISO certificates we obtained recently.

ntgas



ISO 9001

Especifica los requisitos para un **Sistema de Gestión de Calidad** que pueden utilizarse para su aplicación interna por las organizaciones, para certificación o con fines contractuales.

Defines requirements for Quality Management Systems. To be used either internally, for certification or for contractual purposes.

ISO 14001

De carácter voluntario, permite a las organizaciones obtener la certificación para sus **Sistemas de Gestión Ambiental**.

Voluntary certification for Environmental Management Systems.

ISO 50001

Su objetivo es mantener y mejorar el **Sistema de Gestión de Energía** en una organización, permitiéndole a las organizaciones mejorar continuamente la eficiencia, los costos relacionados con energía, y la emisión de gases de efecto invernadero.

For maintenance and improvement of Energy Management Systems. Allows companies to improve efficiency, energy-related costs and emission of greenhouse gases.

SGS



## UN JOVEN EQUIPO COMPROMETIDO CON LA EXCELENCIA

NTGAS está formado por un equipo humano joven y dinámico, que ha implementado un sistema de fabricación flexible, que se adapta a tus necesidades, consiguiendo nuestro principal objetivo: obtener la satisfacción de nuestros clientes.

Este objetivo se cumple gracias a la SERIEDAD en el SERVICIO y a la CALIDAD DEMOSTRABLE.

## A YOUNG TEAM COMMITTED WITH EXCELLENCE

The NTGAS young and dynamic team has implemented a flexible manufacturing system adapted to your needs. This is how we conceive our principal aim: our customer's satisfaction.

This aim is reached thanks to SERIOUSNESS in SERVICE and PROVEN QUALITY.





# NUEVAS INSTALACIONES, SEGUIMOS CRECIENDO



## NEW FACILITIES, WE KEEP ON GROWING



Con la apertura de las nuevas instalaciones en NTGAS hemos dado un paso adelante y potenciamos nuestro crecimiento además de la presencia en nuevos mercados.

Más de 3000 m<sup>2</sup> en nuestras dos fábricas, que incluyen un área de fabricación polivalente, almacén, oficinas y un showroom donde exponer nuestros productos y los de nuestros partners, pudiendo realizar presentaciones dinámicas y showcooking.

Todo ello orientado a la mejora de procesos, las condiciones de trabajo y la calidad de nuestros productos.

With the opening of NTGAS' new facilities, we have made a step forward. We enhance our growth and consolidate our presence in new markets.

Our two factories, with more than 3000 m<sup>2</sup>, are equipped with a multi-purpose manufacturing area, warehouse, offices and a showroom where products are displayed, both ours and those of our partners. We also offer dynamic presentations and showcooking.

All these progresses are oriented towards improvement of processes, working conditions and product quality.



A worker in a blue shirt is seen from the side, working on a production line. The foreground is filled with a row of industrial valves, each mounted on a black metal frame. The valves have a brass-colored top section and a grey cylindrical body. The background is slightly blurred, showing more of the factory environment.

**PRODUCTOS PENSADOS  
PARA OFRECER  
SOLUCIONES  
INNOVADORAS**

**PRODUCTS  
CREATED  
TO OFFER  
INNOVATIVE  
SOLUTIONS**



La apuesta de NTGAS por el I+D+i se ve recompensada por los premios y reconocimientos a nuestros productos. Cocina Industrial de Alta Potencia, Paellers profesionales, especiales para cocinar paellas, Hornillos de pavimento..., nuestra nueva gama de quemadores CE y freidoras, en continua evolución y actualización, responde a las recientes exigentes normativas Europeas de seguridad y uso.

Es el fruto de una madurez conseguida tras más de 35 años de experiencia industrial en el sector de la maquinaria para Hostelería.

NTGAS' bet on R+D+i has been rewarded with several awards and product recognition. High performance kitchen, special professional burners to cook paella, low cookers, a new range of EC burners and fryers... are continuously being updating in accordance to recent demanding European security and use norms.

Our products are the result of more than 35 years of industrial experience in the hospitality equipment sector.

**HIWC**

Hospitality Industry  
World Congress



**SOMOS  
INNOVACIÓN,  
SOMOS FUTURO**

**WE ARE  
INNOVATION,  
WE ARE FUTURE**

Calidad, diseño, innovación y modernidad son importantes valores que orientan los objetivos de NTGAS y guían nuestra actividad en la creación de nuevos productos para los profesionales de la hostelería.

Este año introducimos, por ejemplo, productos pensados para que los chef puedan ofrecer a sus clientes las últimas novedades gastronómicas, como nuestra nueva barbacoa de encastre, así como un coupe de feu también encastrable. Ambos, son un buen ejemplo del esfuerzo de NTGAS por la diferenciación y la redefinición de los nuevos conceptos de cocina.

Este reto es el que asume NTGAS con plena implicación en los procesos de diseño, producción y distribución, para ofrecer soluciones de gran calidad, versatilidad y alto valor para los profesionales.

Quality, design, innovation and modernity are at the base of NTGAS' objectives and creation of new products for hospitality professionals.

This year we introduce products specially designed for chefs who wish to offer their customers the latest gastronomic innovations. These new products are a drop-in BBQ and a drop-in coup de feu.

NTGAS is completely involved in the challenge of design, production and distribution processes and offers high quality solutions, versatility and high value for professionals.

## EN NTGAS QUEREMOS HACER TU TRABAJO MÁS FÁCIL

Por eso, en NTGAS además de trabajar en el desarrollo de herramientas eficientes para equipar tu cocina industrial, disponemos de la representación de marcas internacionales, de contrastada calidad en todos los mercados.

En nuestro afán por ofrecerte un servicio integral con productos de calidad para equipar tu cocina industrial, hemos alcanzado acuerdos de representación de importantes firmas como RMGASTRO, BEELONIA,...

Todas ellas son referencia en sus países, y en otros mercados, por la calidad de sus productos, la eficiencia, el diseño,...

En este catálogo recogemos una muestra de los productos de estos partners: hornos, freidoras, planchas, ..., a los que podrás acceder a través de NTGAS y nuestros distribuidores.

## NTGAS MAKES YOUR WORK EASIER

That's why at NTGAS develops efficient products to equip your industrial kitchen and in addition represents different international brands with proven quality in all markets.

It is our target to offer you a complete service with quality products to equip your industrial kitchen. We have therefore reached agreements of representation with important companies like RMGASTRO, BEELONIA,...

All of these companies are a reference in their countries and other markets because of their high quality products, efficiency, design,...

You will find a selection of our partner's products in this catalogue: ovens, fryers, fry-tops, ... You will be able to access to these products through NTGAS and our distributors.



La amplia red de delegaciones de NTGAS, tanto en España como en Europa y el resto del mundo son la mejor garantía de servicio y calidad en la atención. Ponte en contacto con tu distribuidor NTGAS más cercano y pregúntale por alguna de nuestras soluciones profesionales en equipamientos para cocinas.

NTGAS' widespread network of delegations in Spain, Europe and the rest of the world offer you the best guarantee for service and quality. Contact your nearest NTGAS distributor to get more information on our professional solutions for kitchen equipment.



EUROPE  
MIDDLE EAST  
SOUTH AMERICA  
EASTERN COUNTRIES  
NORTH AFRICA

INTERNATIONAL





SPAIN

CANARIAS  
ANDALUCÍA  
EXTREMADURA  
BALEARES  
ZONA NORTE  
CASTILLA LEÓN  
CATALUÑA  
GALICIA  
ZONA CENTRO  
LEVANTE  
ARAGÓN

**WE ARE CLOSE TO YOU ESTAMOS CERCA DE TI**

# 01

P.21



## PAELLEROS Y COCINAS A MEDIDA

NTGAS BURNERS & CUSTOM  
MADE KITCHENS

1.1 PAELLEROS SOBREMESA + ACC.  
Tabletop burners + Accessories

1.2 PAVIMENTOS / MARMITEROS  
Stockpot cookers

# 02

P.47



## COCINA ASIÁTICA, CHINA Y KEBABS

ASIAN KITCHEN, WOK &  
GYRO KEBAB

# 03

P.75



## BLOQUES DE COCINA A MEDIDA

MADE TO MEASURE  
KITCHEN BOLCKS

# 04

P.111



## CHURRERÍA Y FREIDORAS INDUSTRIALES

INDUSTRIAL AND NTGAS FRYERS

# 05

P.123



## HORNOS Y BARBACOAS DE BRASA, TANDOORI Y CALÇOTERA BBQ

CHARCOAL OVENS AND BBQ,  
TANDOORI AND CALÇOTERA BBQ

# 06

P.141



## QUEMADORES DE GAS ALTA PRESIÓN USO INDUSTRIAL

HIGH PRESSURE BURNERS  
FOR INDUSTRY USE

# 07

P.149



## PRODUCTOS BEELONIA

BEELONIA PRODUCTS

# 08

P.165



## LÍNEA MODULAR

MODULAR LINE

# 09

P.223



## CARRITOS AMBULANTES

STREET BIKES

- |   |   |  |
|---|---|--|
| <b>1.3</b> PAELLEROS INTEGRADOS EN MUEBLES DE ACERO + ACC.<br>Burners integrated in stainless steel cabinets + Acc. | <b>1.5</b> COCEDERO DE MARISCO / VERDURAS<br>Seafood & vegetable cookers                                    | <b>1.8</b> INTEGRACIONES CON PAELLEROS NTGAS<br>Integration of burners |
| <b>1.4</b> PAELLEROS NTGAS CON HORNOS<br>NTGAS burners with oven  | <b>1.6</b> LÍNEA MODULAR DE PAELLEROS<br>NTGAS modular range burners  | <b>1.9</b> MÓDULOS DE ENCASTRE PAELLEROS<br>Drop-in burners            |
| <b>2.1</b> COCINA CHINA ESTÁNDAR SERIE NTGAS<br>Standard China stoves NTGAS series                                  | <b>1.7</b> COCINAS A MEDIDA CON PAELLEROS NTGAS<br>Made to measure kitchens + NTGAS burners                 | <b>1.10</b> PAELLAS VALENCIANAS<br>Paella Pans                         |
| <b>2.2</b> COCINA CHINA ESTÁNDAR SERIE TK<br>Standard China stoves TK series  | <b>2.4</b> MÓDULOS DE ENCASTRE<br>Drop-in   | <b>2.7</b> WOK SOBREMESA<br>Tabletop Wok                               |
| <b>2.3</b> COCINA CHINA A MEDIDA<br>Made to measure Chinese stoves  | <b>2.5</b> PLACAS JAPONESAS TEPPANYAKI GAS Y ELÉCTRICAS<br>Gas and electric teppanyaki, Japanese hot plate  | <b>2.8</b> VAPORIZADORA DIM SUM<br>Dim Sum steamer                     |
| <b>3.1</b> BLOQUES DE COCINA A MEDIDA, SOLDADAS O DE ENCASTRE<br>Customized kitchen blocks, welded or drop-in       | <b>2.6</b> HORNO DE PATO LAQUEADO<br>Peking Duck oven   | <b>2.9</b> KEBAB Y ACCESORIOS<br>Gyro Kebab & Accessories              |
| <b>3.2</b> MÓDULOS DE ENCASTRE<br>Drop-In   |   |  |
| <b>4.1</b> FREIDORAS PARA CHURRERÍA, GAS Y ELÉCTRICA<br>Gas & Electric fryers                                       | <b>4.3</b> FREIDORA PARA PATATAS FRITAS<br>French Fries fryers  |  |
| <b>4.2</b> DOSIFICADORES Y ACCESORIOS PARA CHURRERÍA<br>Churro dispensers & Accessories                             | <b>4.4</b> ACCESORIOS PARA FREIDORAS<br>Fryers accessories  |  |
| <b>5.1</b> HORNOS DE CARBÓN, PARRILLA VASCA Y ROBATA<br>Charcoals Ovens, basque grill and charcoal robata           | <b>5.3</b> HORNOS TANDOORI<br>Tandoori ovens  |  |
| <b>5.2</b> BARBACOAS DE CARBÓN ENCASTRABLES<br>Drop-in charcoal BBQ   | <b>5.4</b> CALÇOTERA BARBACOIA<br>Calçotera BBQ   |  |
| <b>6.1</b> QUEMADORES DE SOBREMESA AP<br>AP tabletop burners  |   |  |
| <b>6.2</b> QUEMADORES AP CON BOCAS<br>AP cilinder burners   |   |  |
| <b>6.3</b> QUEMADORES AP RECTOS O ACODADOS<br>AP streight or 90º burners  |   |  |
| <b>7.1</b> AHUMADORES<br>Smoke ovens  | <b>7.3</b> BARBACOAS CIRCULARES Y ESPETEROS PROFESIONAL<br>Circular and professional barbecues, Fish Skewer |  |
| <b>7.2</b> CÁMARAS DE SECADO Y COCCIÓN<br>Drying & boiling cabinets   |   |  |
| <b>8.1</b> LÍNEA MODULAR SNACK<br>Modular Snack Line  | <b>8.4</b> LÍNEA NT700<br>NT700 Line  |  |
| <b>8.2</b> LÍNEA NT600<br>NT600 Line  | <b>8.5</b> LÍNEA NT900<br>NT900 Line  |  |
| <b>8.3</b> HORNOS DE PIZZA ELÉCTRICOS<br>Electric pizza ovens   |   |  |
| <b>9.1</b> CARRITOS ICE CREAM<br>Ice Cream Bike   | <b>9.3</b> CARRITOS COLORS<br>Colors Street Bikes   |  |
| <b>9.2</b> CARRITOS RUSTICAL<br>Rustical Street Bike  | <b>9.4</b> CARRITOS CARGO<br>Cargo Bike   |  |

// 01

// 02

// 03

// 04

// 05

// 06

// 07

// 08

// 09

**Intgas**

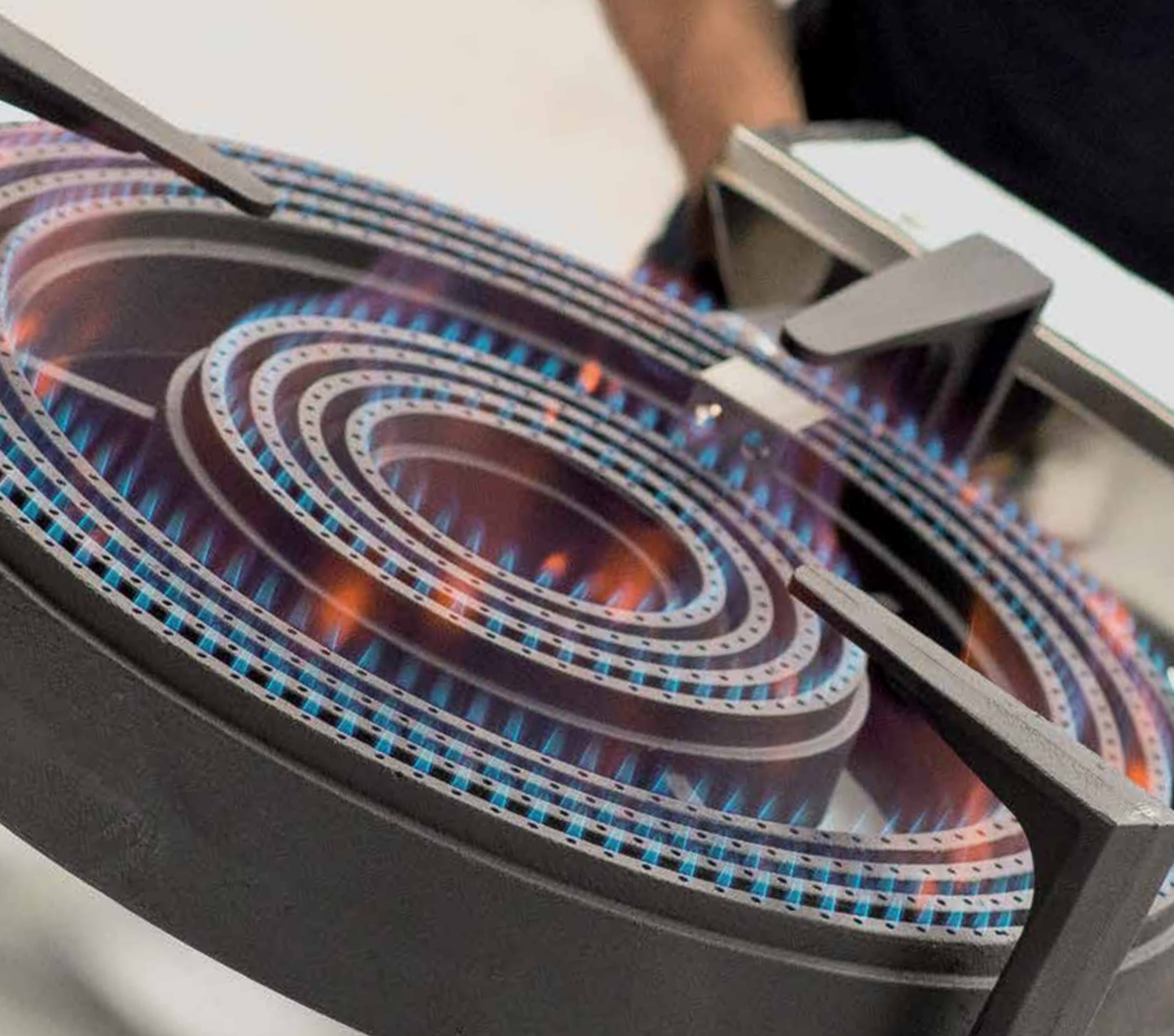

01

# PAELLEROS Y COCINAS A MEDIDA

NTGAS BURNERS & CUSTOM MADE KITCHENS

21

<b>1.1</b>	<b>PAELLEROS SOBREMESA + ACCESORIOS</b> Tabletop burners + Accessories	24 / 30
<b>1.2</b>	<b>PAVIMENTOS / MARMITEROS</b> Stockpot cookers	31
<b>1.3</b>	<b>PAELLEROS INTEGRADOS EN MUEBLES DE ACERO + ACCESORIOS</b> Burners integrated in stainless steel cabinets + Accessories	32 / 33
<b>1.4</b>	<b>PAELLEROS NTGAS CON HORNOS</b> NTGAS burners with oven	34
<b>1.5</b>	<b>COCEDERO DE MARISCO / VERDURAS</b> Seafood & vegetable cookers	35
<b>1.6</b>	<b>LÍNEA MODULAR DE PAELLEROS</b> NTGAS modular range burners	36 / 37
<b>1.7</b>	<b>COCINAS A MEDIDA CON PAELLEROS NTGAS</b> Made to measure kitchens with NTGAS burners	38 / 41
<b>1.8</b>	<b>INTEGRACIONES CON PAELLEROS NTGAS</b> Integration of burners	42 / 43
<b>1.9</b>	<b>MÓDULOS DE ENCASTRE PAELLEROS</b> Drop-in burners	44
<b>1.10</b>	<b>PAELLAS VALENCIANAS</b> Paella Pans	45

## LAS VENTAJAS DE UTILIZAR QUEMADORES NTGAS NTGAS BURNERS OFFER FOLLOWING ADVANTAGES

- Una gama de potencias desde los 11,5 Kw. hasta los 27 Kw.
- Versatilidad, pueden funcionar con gas natural o butano/ propano (GLP).
- Válvulas de seguridad con termopar y piloto independiente.
- Durabilidad y robustez, gracias a su construcción exclusiva en fundición de grafito laminar GG20 y acabado en pintura negra anticalórica.
- Capacidad de integración en muebles de acero inox.
- Modelo construido en monobloque, reduce el mantenimiento, reduce averías y fugas.
- Óptima combustión.
- Power range going from 11,5 kW to 27 kW.
- Versatility: possibility to work with natural (methane) or butane / propane (LPG) gas.
- Safety valves with thermocouple and independent pilot burner.
- Durability and hardness thanks to the special laminated graphite GG20 cast iron and black anti-caloric paint finish.
- Possibility to integrate in stainless steel cabinets and neutral worktops.
- Monobloc model, reduces maintenance ,breakdowns and gas leaks.
- Optimum combustion.



- Modelos homologados y certificados según la Directiva 2009/142/CE y Normativa: UNE EN 497.
- Approved models and certified according to EC 2009/142/EC Directive and UNE EN 497 Regulations.



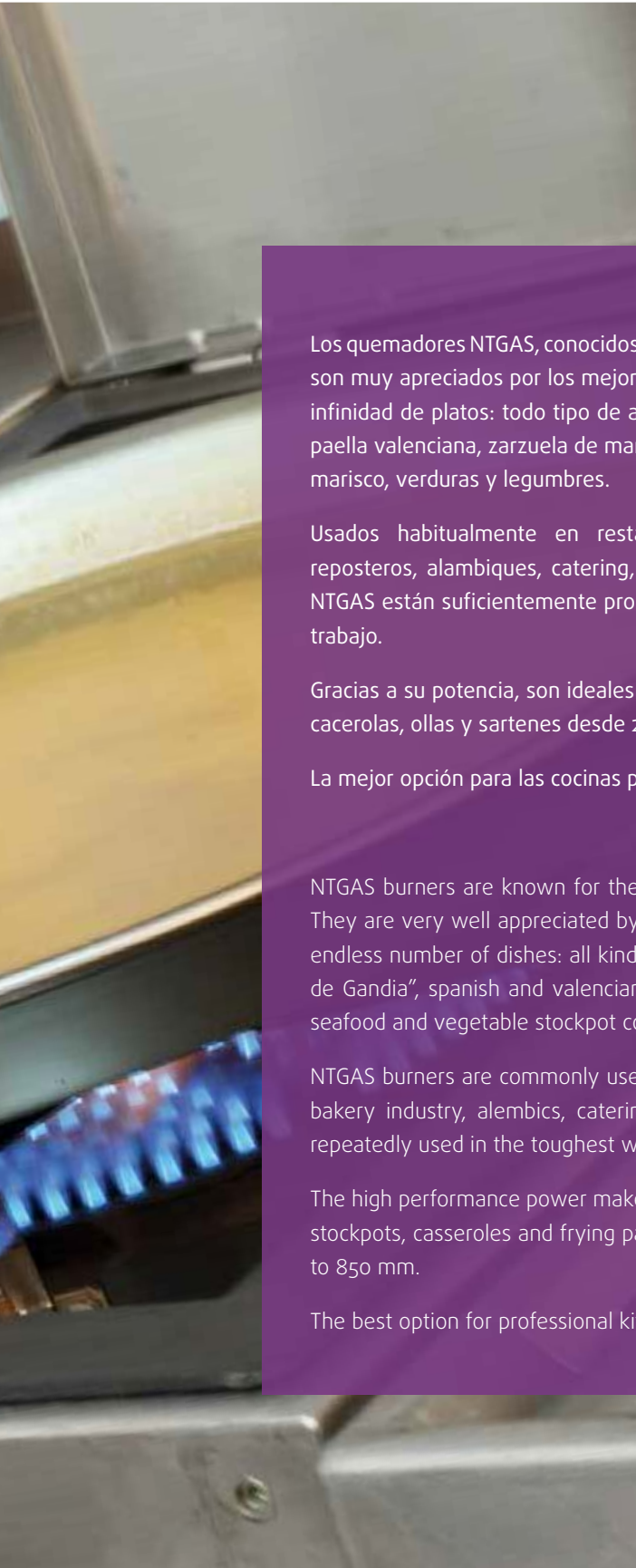

Los quemadores NTGAS, conocidos por su gran potencia y alto rendimiento, son muy apreciados por los mejores cocineros profesionales para cocinar infinidad de platos: todo tipo de arroces, la tradicional Fideuà de Gandia, paella valenciana, zarzuela de mariscos,..., o utilizarlos como cocedero de marisco, verduras y legumbres.

Usados habitualmente en restaurantes, hoteles, bares, hospitales, reposteros, alambiques, catering, ejército, cocederos,... los quemadores NTGAS están suficientemente probados en las más duras condiciones de trabajo.

Gracias a su potencia, son ideales para cocinar con recipientes, paelleras, cacerolas, ollas y sartenes desde 250 mm. hasta 850 mm. de base.

La mejor opción para las cocinas profesionales.



NTGAS burners are known for their powerfulness and high performance. They are very well appreciated by the best professional chefs to cook an endless number of dishes: all kinds of rice recipes, the traditional "Fideuà de Gandia", spanish and valencian "Paella", seafood dishes,... or used as seafood and vegetable stockpot cookers.

NTGAS burners are commonly used in restaurants, hotels, bars, hospitals, bakery industry, alembics, catering, army,... NTGAS burners have been repeatedly used in the toughest working conditions.

The high performance power make these burners ideal to cook with pans, stockpots, casseroles and frying pans with a basis going from 250 mm up to 850 mm.

The best option for professional kitchens.



### CARACTERÍSTICAS TÉCNICAS Y VENTAJAS

HOMOLOGACIÓN CE  
Gas: Natural o Butano/Propano (GLP).  
Para uso interior y colectivo.  
Acabado en fundición GG20 y pintura negra anticalórica.  
**Monobloque sin juntas, no hay fugas y menos mantenimiento.**  
**Combustión en línea, sin pivotes mayor durabilidad.**  
**Válvula de seguridad y termopar.**  
**Entrada de gas reversible.**  
**Multigas, GLP o gas natural.**  
**Protector de piloto antiderrames.**

### TECHNICAL CHARACTERISTICS & ADVANTAGES

EC APPROVAL  
Gas: Natural (methane) or Butane/Propane(LPG).  
Indoor and collective use.  
Made of laminated graphite GG20 cast iron and black anti-caloric paint finish.  
**Jointless monoblocks, no leaks, less maintenance.**  
**Line combustion, safety valve and thermocouple, higher durability.**  
**Reversible gas entrance. Multigas: LPG or natural gas.**  
**Anti-spillover pilot protector.**

Modelo Model	L x An x Alt (mm.) L x W x H (mm.)	Potencia (Kw.) Power (Kw.)	Ø Corona (mm) Ring Ø (mm)	Válvulas Valves	Consumo GLP LPG Consumption	Consumo GN NG Consumption
NTGAS HQ04	623 x 355 x 230	11,5	250	1	630 g/h	1.06 m <sup>3</sup> /h

### ACCESORIOS / ACCESSORIES



Chispero / Lighter



Paravientos HQ04 /  
HQ04 windscreen



Nivelador de patas /  
Leg leveler



Reductor cazuelas /  
Casserole reducer



Wok (solo HQ04) /  
Wok (only for HQ04)

P31



01

25

PAELLEROS Y COCINAS A MEDIDA / ADE TO MEASURE KITCHENS WITH NTGAS BURNERS



**CARACTERÍSTICAS TÉCNICAS Y VENTAJAS**

**TECHNICAL CHARACTERISTICS & ADVANTAGES**

HOMOLOGACIÓN CE  
Gas: Natural o Butano/Propano(GLP).  
Para uso interior y colectivo.  
Acabado en fundición GG20 y pintura negra anticorrosiva.  
**Monobloque sin juntas, no hay fugas y menos mantenimiento.**  
**Combustión en línea, sin pivotes mayor durabilidad.**  
**Doble válvula de seguridad y termopar.**  
**Entrada de gas reversible.**  
**Multigas, GLP o gas natural.**  
**Protector de piloto antiderrames.**

EC APPROVAL  
Gas: Natural (methane) or Butane/Propane(LPG).  
Indoor and collective use.  
Made of laminated graphite GG20 cast iron and black anti-caloric paint finish.  
**Jointless monoblocks, no leaks, less maintenance.**  
**Line combustion, safety valve and thermocouple, higher durability.**  
**Reversible gas entrance. Multigas: LPG or natural gas.**  
**Anti-spillover pilot protector.**

Modelo Model	L x An x Alt (mm.) L x W x H (mm.)	Potencia (Kw.) Power (Kw.)	Ø Coronas (mm) Ring Ø (mm)	Válvulas Valves	Consumo GLP LPG Consumption	Consumo GN NG Consumption
NTGAS P31	790 x 480 x 230	27	Ext. 450 / Int. 230	2	1740 g/h	2.83 m3/h

**ACCESORIOS / ACCESSORIES**



Chispero / Lighter



Paravientos P31 /  
P31 windscreen



Nivelador de patas /  
Leg leveler



Reductor cazuelas /  
Casserole reducer

HQ04+



### CARACTERÍSTICAS TÉCNICAS Y VENTAJAS

HOMOLOGACIÓN CE

**Protector paraviento en acero inox.**

**Nivelador de patas y chispero.**

**Multigas, GLP o gas natural.**

Para uso interior y colectivo.

Acabado en fundición GG20 y pintura negra anticorrosiva.

**Monobloque sin juntas, no hay fugas y menos mantenimiento.**

**Combustión en línea, sin pivotes mayor durabilidad.**

**Válvula de seguridad y termopar.**

**Entrada de gas reversible.**

**Protector de piloto antiderrames.**

### TECHNICAL CHARACTERISTICS & ADVANTAGES

EC APPROVAL

**Stainless steel windscreen.**

**Leg leveler and lighter.**

**Multigas: LPG (butane/propane) or natural gas (methane).**

Indoor and collective use.

Made of laminated graphite GG20 cast iron and black anti-caloric paint finish.

**Jointless monoblocks, no leaks, less maintenance.**

**Line combustion, safety valve and thermocouple, higher durability.**

**Reversible gas entrance.**

**Anti-spillover pilot protector.**

NOVEDAD

NEW

Modelo Model	L x An x Alt (mm.) L x W x H (mm.)	Potencia (Kw.) Power (Kw.)	Ø Corona (mm) Ring Ø (mm)	Válvulas Valves	Consumo GLP LPG Consumption	Consumo GN NG Consumption
NTGAS HQ04+	630 x 410 x 260	11,5	250	1	630 g/h	1.06 m <sup>3</sup> /h

### ACCESORIOS / ACCESSORIES



Reductor cazuelas /  
Casserole reducer

P31+



01

27

PAELLEROS Y COCINAS A MEDIDA / ADE TO MEASURE KITCHENS WITH NTGAS BURNERS



**NOVEDAD**  
**NEW**

**CARACTERÍSTICAS TÉCNICAS Y VENTAJAS**

HOMOLOGACIÓN CE  
**Protector antiviento en acero inox.**  
**Nivelador de patas y chispero.**  
**Multigas, GLP o gas natural.**  
 Para uso interior y colectivo.  
 Acabado en fundición GG20 y pintura negra anticalórica.  
**Monobloque sin juntas, no hay fugas y menos mantenimiento.**  
**Combustión en línea, sin pivotes mayor durabilidad.**  
**Doble válvula de seguridad y termopar.**  
**Entrada de gas reversible.**  
**Protector de piloto antiderrames.**

**TECHNICAL CHARACTERISTICS & ADVANTAGES**

EC APPROVAL  
**Stainless steel windscreen.**  
**Leg leveler and lighter.**  
**Multigas: LPG (butane/propane) or natural gas (methane).**  
 Indoor and collective use.  
 Made of laminated graphite GG20 cast iron and black anti-caloric paint finish.  
**Jointless monoblocks, no leaks, less maintenance.**  
**Line combustion, safety valve and thermocouple, higher durability.**  
**Reversible gas entrance.**  
**Anti-spillover pilot protector.**

Modelo Model	L x An x Alt (mm.) L x W x H (mm.)	Potencia (Kw.) Power (Kw.)	Ø Coronas (mm) Ring Ø (mm)	Válvulas Valves	Consumo GLP LPG Consumption	Consumo GN NG Consumption
NTGAS P31+	870 x 590 x 260	27	Ext. 450 / Int. 230	2	1740 g/h	2.83 m <sup>3</sup> /h

**ACCESORIOS / ACCESSORIES**



Reductor cazuelas /  
Casserole reducer

# LOS ACCESORIOS PARA LOS PAELLEROS NTGAS QUE ESTABAS ESPERANDO

NUESTROS PAELLEROS NTGAS DE SIEMPRE MEJORADOS

## THE NTGAS BURNER ACCESSORIES YOU HAVE BEEN WAITING FOR

OUR TRADITIONAL BURNERS IMPROVED

1

Protector paraviento.  
Windscreen.

2

Nivelador del quemador.  
Burner leveler.

3

Chispero.  
Lighter.

4

Juego tapa aro exterior (2 piezas).  
Outer ring cover set (2 pieces).

5

Reductor de cazuelas.  
Casserole reducer.

2



5

4

1



3

BBQ-HQ04\*



PL-HQ04\*



BBQ-P31\*



PL-P31\*



## CARACTERÍSTICAS TÉCNICAS

**\* No se incluye el quemador HQ04 y P31**

Soporte barbacoa, peto anti-salpicaduras, rejilla soporte piedras, parrilla, cajón para desperdicios y una caja de piedras de lava volcánica (2 para el BBQ-P31).

Soporte Plancha, peto anti-salpicaduras, plancha de acero negro y cajón para desperdicios.

## TECHNICAL CHARACTERISTICS

**\* HQ04 & P31 burner not included**

Barbecue support, anti-splatter plates, grid for stones, grill, waste drawer and box with lava stones (2 for BBQ-P31).

Griddle support, anti-splatter plates, black steel griddle and waste drawer.

Modelo Model	L x An x Alt (mm.) L x W x H (mm.)	Valido para Valid for	Tipo Type
BBQ-HQ04	400 x 400 x 410	NTGAS-HQ04	Barbacoa / Barbecue
PL-HQ04	400 x 400 x 410	NTGAS-HQ04	Plancha / Grill
BBQ-P31	700 x 700 x 410	NTGAS-P31	Barbacoa / Barbecue
PL-P31	700 x 700 x 410	NTGAS-P31	Plancha / Grill
KIT BBQ/PL-HQ04	400 x 400 x 410	NTGAS-HQ04	Barbacoa-Plancha / Barbecue-Grill
KIT BBQ/PL-P31	700 x 700 x 410	NTGAS-P31	Barbacoa-Plancha / Barbecue-Grill



PAV/O1-1H-A



PAV/O1-1H-T



PAV/O1-1P-A



PAV/O1-1P-T



### CARACTERÍSTICAS TÉCNICAS

Para uso interior y colectivo, Homologación CE.  
Gas Natural o Butano/Propano (GLP).  
Estructura de Acero Inoxidable.  
Parrilla superior extraíble de Hierro.  
Modelo quemador, Ver tabla.

### TECHNICAL CHARACTERISTICS

Indoor and collective use, EC approval.  
Gas: Natural (methane) or Butane/Propane(LPG).  
Stainless steel structure.  
Removable iron top grill.  
Burner model: see chart.

Modelo Model	Quemador Burner	L x An x Alt (mm.) L x W x H (mm.)	Potencia (Kw.) Power (Kw.)	Ø Coronas (mm) Rings ø (mm)	Válvulas Valves
PAV/01-1P-A	NTGAS P31	800 x 900 x 550	27	Ext. 450 / Int. 230	2
PAV/01-1P-T	NTGAS P31	800 x 900 x 550	27	Ext. 450 / Int. 230	2
PAV/01-1H-A	NTGAS HQ04	600 x 700 x 550	11,5	250	1
PAV/01-1H-T	NTGAS HQ04	600 x 700 x 550	11,5	250	1

### ACCESORIOS / ACCESSORIES



Chispero / Lighter

MOB/O1-1P-A



MOB/O1-1P-T



MOB/O1-1H-A



MOB/O1-1H-T



### CARACTERÍSTICAS TÉCNICAS

- ESTRUCTURA SOLDADA PARA MAYOR DURABILIDAD.
- CALIDAD SUPERIOR.

Para uso interior y colectivo, homologación CE.  
Gas Natural o Butano/Propano (GLP).  
Estructura de Acero Inoxidable.  
Parrilla superior extraíble de Hierro.  
Modelo quemador; ver tabla.

### TECHNICAL CHARACTERISTICS

- WELDED STRUCTURE FOR GREATER DURABILITY.
- SUPERIOR QUALITY.

Indoor and collective use, EC approval.  
Gas: Natural (methane) or Butane/Propane(LPG).  
Stainless steel structure.  
Removable iron top grill.  
Burner model: see chart.

Modelo Model	Quemador Burner	L x An x Alt (mm.) L x W x H (mm.)	Potencia (Kw.) Power (Kw.)	Ø Coronas (mm) Rings ø (mm)	Válvulas Valves
MOB/O1-1P-A	NTGAS P31	800 x 900 x 850	27	Ext. 450 / Int. 230	2
MOB/O1-1P-T	NTGAS P31	800 x 900 x 850	27	Ext. 450 / Int. 230	2
MOB/O1-1H-A	NTGAS HQ04	600 x 700 x 850	11,5	250	1
MOB/O1-1H-T	NTGAS HQ04	600 x 700 x 850	11,5	250	1

### ACCESORIOS / ACCESSORIES



Chispero / Lighter



BBQ-HQ04M



BBQ-P31M

MOB/O2-2P-A



MOB/O2-2P-T



MOB/O2-2H-A



MOB/O2-2H-T



**CARACTERÍSTICAS TÉCNICAS**

- ESTRUCTURA SOLDADA PARA MAYOR DURABILIDAD.
- CALIDAD SUPERIOR.

Para uso interior y colectivo, homologación CE.  
Gas Natural o Butano/Propano (GLP).  
Estructura de Acero Inoxidable.  
Parrilla superior extraíble de Hierro.  
Modelo quemador; ver tabla.  
**Otras combinaciones: a consultar.**

**TECHNICAL CHARACTERISTICS**

- WELDED STRUCTURE FOR GREATER DURABILITY.
- SUPERIOR QUALITY.

Indoor and collective use, EC approval.  
Gas: Natural (methane) or Butane/Propane(LPG).  
Stainless steel structure.  
Removable iron top grill.  
Burner model: see chart.  
**Other combinations: please consult.**

Modelo Model	Quemador Burner	L x An x Alt (mm.) L x W x H (mm.)	Potencia (Kw.) Power (Kw.)	Ø Coronas (mm) Rings Ø (mm)	Válvulas Valves
MOB/O2-2P-A	NTGAS P31	1600 x 900 x 850	2 x 27	Ext. 450 / Int. 230	4
MOB/O2-2P-T	NTGAS P31	1600 x 900 x 850	2 x 27	Ext. 450 / Int. 230	4
MOB/O2-2H-A	NTGAS HQ04	1200 x 700 x 850	2 x 11,5	250	2
MOB/O2-2H-T	NTGAS HQ04	1200 x 700 x 850	2 x 11,5	250	2

**ACCESORIOS / ACCESSORIES**



Chispero / Lighter



BBQ-HQ04M



BBQ-P31M

1.4 PAELLEROS NTGAS CON HORNO  
Burners with oven

MOB/O2-1P1H-T+F



COCINA CON BAJO REFRIGERADO  
KITCHEN WITH REFRIGERATED COUNTER



\* Consultar opciones y modelos  
\* Consult options and models

MOB/O1-1P-T+F 900



MOB/O1-1P-T+F 700



**CARACTERÍSTICAS TÉCNICAS**

- ESTRUCTURA SOLDADA PARA MAYOR DURABILIDAD.
- CALIDAD SUPERIOR.

Para uso interior y colectivo, homologación CE.  
Gas Natural o Butano/Propano (GLP).  
Estructura de Acero Inoxidable.  
Parrilla superior extraíble de Hierro.  
Modelo quemador, Ver tabla.

**TECHNICAL CHARACTERISTICS**

- WELDED STRUCTURE FOR GREATER DURABILITY.
- SUPERIOR QUALITY.

Indoor and collective use, EC approval.  
Gas: Natural (methane) or Butane/Propane(LPG).  
Stainless steel structure.  
Removable iron top grill.  
Burner model: see chart.

Modelo Model	Quemador Burner	L x An x Alt (mm.) L x W x H (mm.)	Dim interior Interior dim.	Potencia (kW) Power (kW)	Potencia horno (kW) Oven power (kW)	Válvulas Valves
MOB/O2-1P1H-T+F	NTGAS P31 +HQ04	1200 x 900 x 850	940 x 740 x 315	1 x 27 + 1 x 11,5	14	3
MOB/O1-1P-T+F 900	NTGAS P31	800 x 900 x 850	540 x 740 x 315	1 x 27	8	2
MOB/O1-1P-T+F 700	NTGAS P31	800 x 750 x 850	540 x 590 x 315	1 x 27	7,5	2

**ACCESORIOS / ACCESSORIES**



Chispero / Lighter

CM-40



DESPIECE CM-40  
COMPONENTS CM-40



KIT CMOC



PAV- CMQ4

**CARACTERÍSTICAS TÉCNICAS**

- ESTRUCTURA CON TORNILLOS.
- CALIDAD SUPERIOR.

El Conjunto CM-40 es un cocedero de marisco NTGAS, una solución económica tanto para la cocción de marisco como de verduras.

De fácil manejo y mantenimiento, incluye una olla de 40 l. con rebose y una cesta inox perforada. Estructura en acero inoxidable AISI- 304

**TECHNICAL CHARACTERISTICS**

- STRUCTURE WITH SCREWS.
- SUPERIOR QUALITY.

NTGAS seafood stockpot set CM-40 is a cheap solution both for cooking seafood and vegetables.

Easy to use and maintain. Contains stockpot 40 l. with overflow and perforated stainless steel basket. Stainless steel AISI-304 structure.

Modelo Model	Quemador Burner	L x An x Alt (mm.) L x W x H (mm.)	Potencia (Kw.) Power (Kw.)	Válvulas Valves
CM-40	C / V	500 x 500 x 500	Elegir / Choose	1
PAV-CMQ4	C / V	500 x 500 x 500	Elegir / Choose	1
KIT CMOC	---	Ø40	--	--

**ACCESORIOS / ACCESSORIES**



Chispero / Lighter

**OPCIONES DE QUEMADOR / BURNER OPTIONS**



C 14 kW



V 21 kW

NT7 / HQ0471BB



NT7 / HQ0471BA



NT7 / P3172BB



NT7 / P3172BA



### CARACTERÍSTICAS TÉCNICAS

Para uso interior y colectivo, Homologación CE.  
Gas: Natural o Butano/Propano (GLP).  
Estructura de Acero Inoxidable.  
Parrilla superior extraíble de hierro.  
Modelo Quemador; ver tabla.

### TECHNICAL CHARACTERISTICS

Indoor and collective use, EC approval.  
Gas: Natural (methane) or Butane/Propane(LPG).  
Stainless steel structure.  
Removable iron top grill.  
Burner model: see chart.

Modelo Model	Quemador Burner	L x An x Alt (mm.) L x W x H (mm.)	Potencia (Kw.) Power (Kw.)	Ø Coronas (mm) Rings Ø (mm)	Válvulas Valves
NT7/HQ0471BB	NTGAS HQ04	400 x 730 x 270	11,5	250	1
NT7/HQ0471BA	NTGAS HQ04	400 x 730 x 850	11,5	250	1
NT7/P3172BB	NTGAS P31	800 x 730 x 270	27	Ext. 450 / Int. 230	2
NT7/P3172BA	NTGAS P31	800 x 730 x 850	27	Ext. 450 / Int. 230	2

### ACCESORIOS / ACCESSORIES



Puerta / Door

NT9 / HQ0492BB



NT9 / HQ0492BA



NT9 / P3194BB



NT9 / P3194BA



### CARACTERÍSTICAS TÉCNICAS

Para uso interior y colectivo, Homologación CE.  
Gas: Natural o Butano/Propano (GLP).  
Estructura de Acero Inoxidable.  
Parrilla superior extraíble de hierro.  
Modelo Quemador, ver tabla.

### TECHNICAL CHARACTERISTICS

Indoor and collective use, EC approval.  
Gas: Natural (methane) or Butane/Propane(LPG).  
Stainless steel structure.  
Removable iron top grill.  
Burner model: see chart.

Modelo Model	Quemador Burner	L x An x Alt (mm.) L x W x H (mm.)	Potencia (Kw.) Power (Kw.)	Ø Coronas (mm) Rings Ø (mm)	Válvulas Valves
NT9/HQ0492BB	NTGAS HQ04	400 x 900 x 230	11,5	250	1
NT9/HQ0492BA	NTGAS HQ04	400 x 900 x 850	11,5	250	1
NT9/P3194BB	NTGAS P31	800 x 900 x 230	27	Ext. 450 / Int. 230	2
NT9/P3194BA	NTGAS P31	800 x 900 x 850	27	Ext. 450 / Int. 230	2

### ACCESORIOS / ACCESSORIES



Puerta / Door

# COCINAS A MEDIDA CON PAELLEROS NTGAS

HAGA SU COMPOSICIÓN Y PRESUPUESTO A SU MEDIDA

FORMA DE PROCEDER

## MADE TO MEASURE KITCHENS WITH NTGAS BURNERS

MAKE YOUR OWN COMPOSITION AND  
MADE TO MEASURE BUDGET

PROCEDURE

1

Elija el número de quemadores.  
Choose the number of burners.

NOTA / NOTE

Dimensiones para la versión con agua:  
Sizes of the models with water are:

Fondo mín. / Min. depth  
980 mm. (P31)

Fondo mín / Min. depth  
880 mm. (HQ04)

2

Indique las dimensiones disponibles.  
Specify the available dimensions.

3

Tipos de quemador:  
Type of burner:

NTGAS/P31 - 27 kW  
NTGAS/HQ04 - 11,5 kW

4

Tipo de estructura / Type of structure.

- A:** Mueble abierto. / Open cabinet.
- C:** Mueble cerrado, con frontal, bateas y laterales cortos o largos.  
Closed cabinet, top tray, short or large sides.

5

Estante / Shelf.

- Inferior / Bottom
- Inferior e intermedio/s / Bottom and half way.

6

Mural o central.  
Mural or central.

7

Con horno o sin horno.  
With or without oven.

8

De sobremesa o de pie.  
Tabletop or standing.

9

El departamento técnico elabora un plano y se confirma para fabricación.  
Our technical department works out a plan. Production takes place after receipt of your confirmation.







# COCINAS A MEDIDA CON PAELLEROS NTGAS

MADE TO MEASURE KITCHENS WITH NTGAS BURNERS

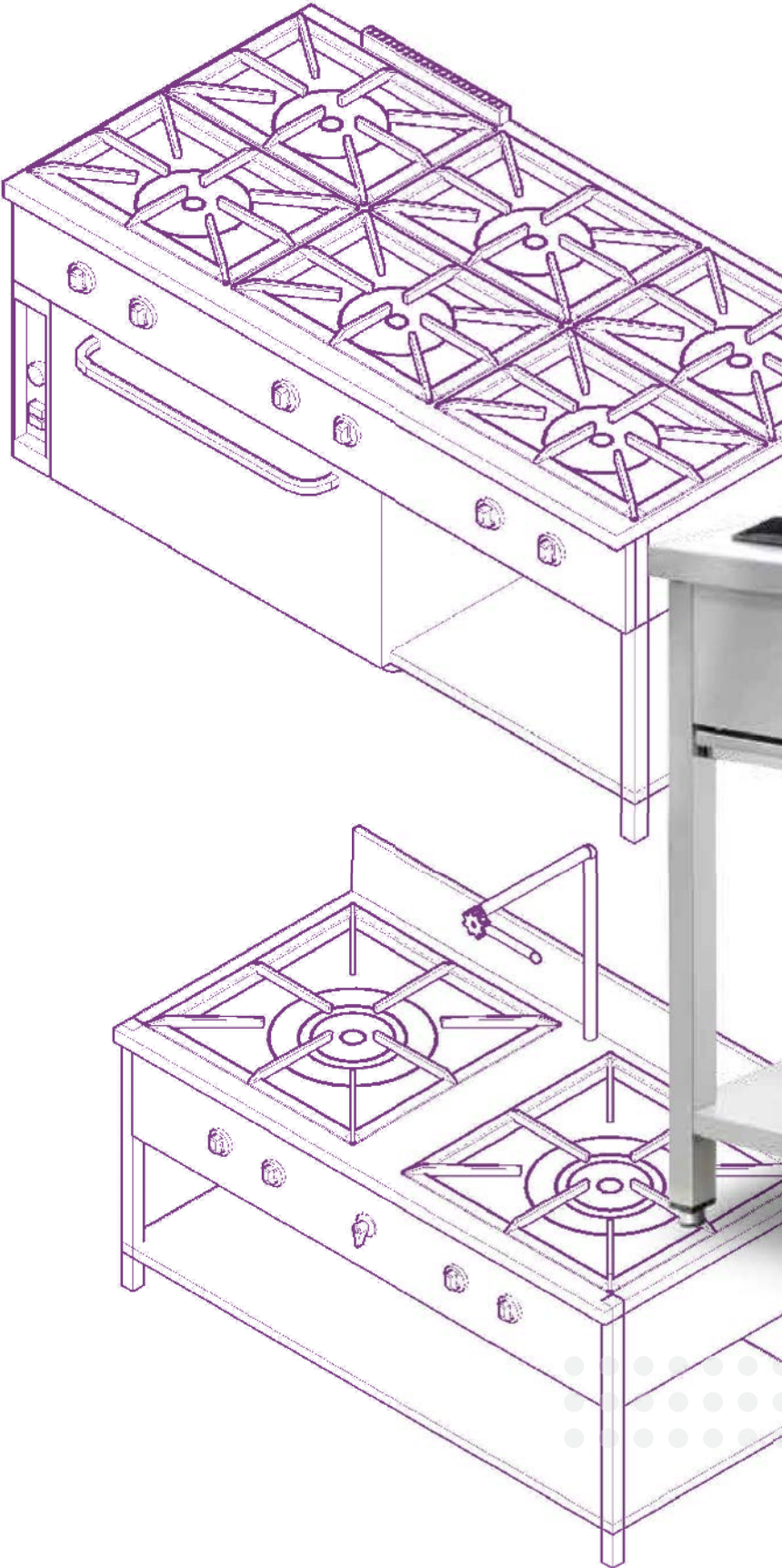



# INTEGRACIONES CON PAELLEROS NTGAS Y ENCASTRES

INTEGRE NUESTROS POTENTES QUEMADORES  
EN SUS ELEMENTOS NEUTROS

FORMA DE PROCEDER

# INTEGRATIONS OF NTGAS BURNERS & DROP-IN

INTEGRATE OUR POWERFUL BURNERS  
IN YOUR NEUTRAL WORKTOP

PROCEDURE



**1** Indique las dimensiones de su elemento neutro.  
Indicate your neutral work top dimensions.

**2** Consulte la posibilidad técnica de integración.  
Consult if an integration is technically possible.

Cocina a medida de  
VALLMED COCINAS INDUSTRIALES,  
material Dekton®  
integrando los módulos de  
encastres NTGAS - P31 y HQ04.  
Detalles lacados en blanco.

Made to measure kitchen  
VALLMED INDUSTRIAL KITCHEN  
Dekton® with  
NTGAS - P31 y HQ04 integrations.  
White lacquered.



## INTEGRACIONES CON PAELLEROS NTGAS Y ENCASTRES INTEGRATIONS WITH NTGAS BURNERS AND DROP-IN



Tu elemento neutro  
Your neutral element



Nuestro quemador  
Our burner



Tu modelo integrado  
Your integrated model

### QUEMADORES / BURNERS

NTGAS  
P31

Dimensiones mínimas para integrar:  
Minimum dimensions for integration:  
LxA: 800 x 700 mm.

NTGAS  
HQ04

Dimensiones mínimas para integrar:  
Minimum dimensions for integration:  
LxA : 400 x 600 mm.



 **ntgas**

ME/O1-1P-SA



ME/O1-1P-CA



ME/O1-1H-SA



ME/O1-1H-CA



### CARACTERÍSTICAS TÉCNICAS

Para uso interior y colectivo, Homologación CE.  
Gas: Natural o Butano/Propano (GLP).  
Estructura de Acero Inoxidable.  
Parrilla superior extraíble de hierro.  
Modelo Quemador, ver tabla.  
SA: Módulo sin agua.  
CA: Módulo con agua.

### TECHNICAL CHARACTERISTICS

Indoor and collective use, EC approval.  
Gas: Natural (methane) or Butane/Propane(LPG).  
Stainless steel structure.  
Removable iron top grill.  
Burner model: see chart.  
SA: Without water.  
CA: With water.

Modelo Model	Quemador Burner	L x An x Alt (mm.) L x W x H (mm.)	Agujero de encastre Drop-in hole	Potencia (Kw.) Power (Kw.)	Ø Coronas (mm) Rings Ø (mm)	Válvulas Valves
ME/O1-1H-SA	NTGAS HQ04	535 x 535 x 180	455 x 455	11,5	250	1
ME/O1-1H-CA	NTGAS HQ04	535 x 535 x 180	455 x 455	11,5	250	1
ME/O1-1P-SA	NTGAS P31	765 x 765 x 200	655 x 655	27	Ext. 450 / Int. 230	2
ME/O1-1P-CA	NTGAS P31	765 x 765 x 200	655 x 655	27	Ext. 450 / Int. 230	2

PAPUL50



PAESM50



PAPUL90



PAESM90



Modelo Model	Uds. Pack	Material Material	Gas/Leña/Horno Gas/Wood/Oven	Ø (mm)	Raciones Portions	Lavavajillas Potwashers
PAPUL30	6	Acero Pulido / Polished Steel	SI-SI-NO / YES-YES-NO	30	4	NO
PAPUL40	6	Acero Pulido / Polished Steel	SI-SI-NO / YES-YES-NO	40	9	NO
PAPUL50	4	Acero Pulido / Polished Steel	SI-SI-NO / YES-YES-NO	50	14	NO
PAPUL60	4	Acero Pulido / Polished Steel	SI-SI-NO / YES-YES-NO	60	19	NO
PAPUL70	1	Acero Pulido / Polished Steel	SI-SI-NO / YES-YES-NO	70	25	NO
PAPUL80	1	Acero Pulido / Polished Steel	SI-SI-NO / YES-YES-NO	80	40	NO
PAPUL90	1	Acero Pulido / Polished Steel	SI-SI-NO / YES-YES-NO	90	50	NO
PAESM30	6	Ac. Esmaltado / Enameled Steel	SI-SI-SI / YES-YES-YES	30	4	SI
PAESM40	6	Ac. Esmaltado / Enameled Steel	SI-SI-SI / YES-YES-YES	40	9	SI
PAESM50	4	Ac. Esmaltado / Enameled Steel	SI-SI-SI / YES-YES-YES	50	14	SI
PAESM60	4	Ac. Esmaltado / Enameled Steel	SI-SI-SI / YES-YES-YES	60	19	SI
PAESM70	1	Ac. Esmaltado / Enameled Steel	SI-SI-SI / YES-YES-YES	70	25	SI
PAESM80	1	Ac. Esmaltado / Enameled Steel	SI-SI-SI / YES-YES-YES	80	40	SI
PAESM90	1	Ac. Esmaltado / Enameled Steel	SI-SI-SI / YES-YES-YES	90	50	SI







# *Federació de Gastrònics*

ASSOCIACIÓ GASTRONÒMICA

**PATROCINADOR OFICIAL**

---

**OFFICIAL SPONSOR**





# NTGAS SPORTS TEAM





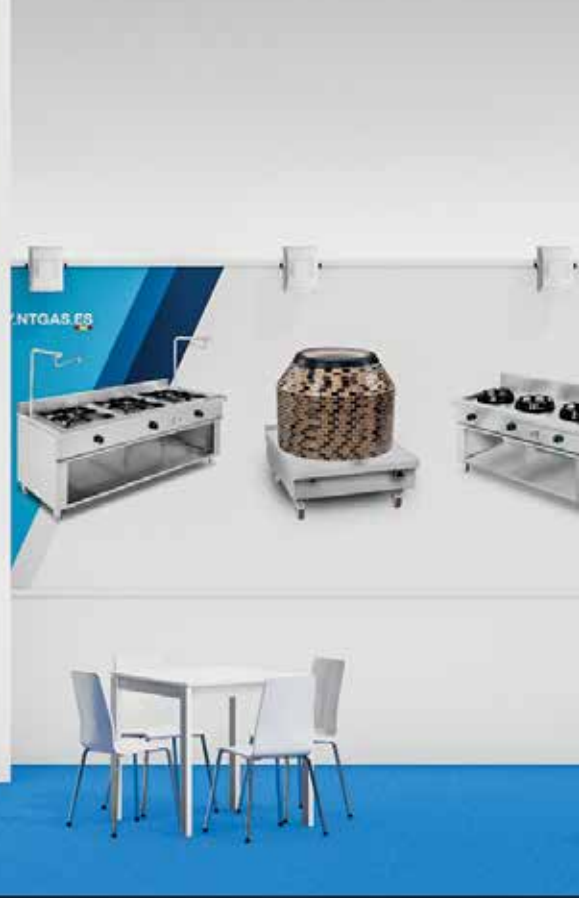



 **ntgas**

## GENERAL EXPORT SALES CONDITIONS

- A. All orders must be confirmed duly signed and stamped by e-mail (export@ntgas.es). The order confirmation implies acceptance of the payment terms, freight charges and date of delivery. In case of gas equipment, please indicate the type of gas required (propane, butane or natural).
- B. Prices do not include VAT and are to be considered EXW Nuevas Técnicas del Gas, S.L. (from now on NTGAS) in Ròtova (Valencia) SPAIN. NTGAS reserves the right to modify prices and product specification without prior notice.
- C. NTGAS will not be liable for damages for goods left on deposit by the customer in our warehouse or with the freight forwarder.
- D. Goods always travel at the buyer's own risk. Goods should be verified upon arrival. In case of damage, a complaint should be immediately placed with the transport company and the damages observed should be mentioned on the delivery note and CMR. If no damage can be seen, please mention "Subject to Inspection". Subsequent claims must be communicated 24 hours after receipt of the goods. Any return of goods are subject to NTGAS' written consent.

No returns will be accepted after 15 days from receipt. Products must be returned in their original packaging, in perfect condition (intact) and include all original accessories. Goods will be sent to NTGAS, freight prepaid.

- E. The period of guarantee is 1 year from receipt of the goods. Our product guarantee covers manufacturing defects only and replacement of the defective parts during one year, except for electrical components. It does not cover manpower, travel expenses or disassembly/reassembly charges. NTGAS cannot be held responsible for injuries or prejudices caused because of misuse or lack of maintenance.
- F. All distributing companies will be responsible for having its own After Sales Service. NTGAS remains at your disposal to inform and facilitate all necessary instructions.
- G. Procedure to obtain the factory's approval for spare part replacement: confirm product's serial number and send a copy of the Conformity Certificate and Guarantee sheet.
- H. All replacement spare parts and accessories will be sent freight due.
- I. Installation, connection and start up of the equipment is not included in the prices mentioned. Guidelines mentioned in the Manual for Installation, Use and Maintenance should be followed-up.
- J. Technical information (data, plans, drawings, etc.) given are owned by NTGAS and cannot be disclosed to third parties.
- K. NTGAS does not insure goods against risk of loss, theft or damages during transport. The customer will be responsible for insuring the goods.
- L. Photos reproducing the products are not contractual.
- M. Payment terms are: Payment in advance by bank transfer against our proforma invoice.
- N. No VAT will be applied to invoices issued to third country companies and to EC companies with a valid intracommunity VAT Number.
- O. All disputes related to this Agreement shall be handled by the Courts of Gandia (Valencia).
- P. This price list comes into force from the date of publication and cancels all previous Price lists.



# CONDICIONES GENERALES DE VENTA NACIONAL

- A. Todos los pedidos se confirmarán por e-mail (a: ventas@ntgas.es), firmando y sellando la factura proforma, aceptando las condiciones de pago, portes y plazo de entrega y confirmando la dirección de entrega indicada en la factura proforma. La validez de la factura proforma será de máximo 30 días. El tipo de gas para productos estándar es gas butano/propano, GLP. Solo en cocinas a medida, se podrá solicitar gas natural.
- B. El precio vigente ofertado se entiende P.V.P. (I.V.A. no incluido) y franco fábrica en Polígono Les Masses, 46725 Ròtova (Valencia), España. Nuevas Técnicas del Gas S.L. (en adelante NTGAS) se reserva el derecho de modificar los precios y las especificaciones del material sin previo aviso. Los portes son pagados a partir de 450€ de base imponible, en península y Baleares, excepto Menorca y Formentera, que tendrán reexpedición. Para Canarias (Gran Canaria y Tenerife), los portes son pagados a partir de 900€.
- Condiciones particulares de transporte: solo se enviarán pedidos a Canarias, Ceuta, Melilla y Andorra a empresas con razón social en esos destinos.
- C. NTGAS no se responsabiliza de los equipos dejados en depósito en nuestro almacén o en el almacén del transportista.
- D. Las mercancías viajan siempre por cuenta y riesgo del comprador, teniendo que verificarlas en el momento de la entrega. Si hubiera algún tipo de desperfecto, se efectuará la correspondiente reclamación a la agencia de transporte, indicando en el albarán el desperfecto observado. Si no se observa, se pondrá en el albarán "Conforme salvo examen" y si hubiera reclamación posterior deberá formalizarse en las siguientes 24 horas después de la entrega. Cualquier devolución deberá ser previamente autorizada por escrito por NTGAS. NTGAS no admitirá devoluciones de ningún aparato después de 15 días de su envío y estas deberán ir con su embalaje original y no haber sido probadas ni usadas. Todos los gastos generados, incluidos los portes serán por cuenta del cliente.
- Dirección de entrega: en las facturas proforma aparecerá la dirección de entrega. Una vez confirmada la proforma, se enviará la mercancía a la dirección de entrega que aparece en la proforma, si no hay notificación previa o aviso de cambio de dirección. Si ello conlleva una reexpedición del envío, el cliente se hará cargo de los costes generados.
- E. El período de garantía es de 1 año. Los aparatos serán garantizados contra todo defecto de fabricación. Está garantía cubre la sustitución de piezas defectuosas durante un año, exceptuando componentes eléctricos. No cubre mano de obra, gastos de desplazamiento ni gastos de desmontaje/montaje. NTGAS no se responsabiliza de los posibles daños o perjuicios que pudieran ocasionarse debido a mal uso o mantenimiento incorrecto.
- F. Todas las empresas Distribuidoras deberán tener su propio servicio técnico o subcontratar un servicio técnico bajo su responsabilidad. NTGAS está a su disposición para informar y facilitar cuantas instrucciones necesiten. Los clientes que tengan comercio "ON-LINE", estarán obligados a tener o subcontratar un Servicio Técnico en la zona de destino del producto para garantizar la puesta en marcha y el servicio Post-Venta.
- G. Descuentos comerciales: NTGAS tiene establecidos unos descuentos para los Distribuidores según el capítulo del catálogo. Los clientes que dispongan de comercio "ON-LINE" aplicarán el descuento máximo autorizado por NTGAS (consultar), ya que los productos de NTGAS requieren de puesta en marcha y servicio post-venta. El incumplimiento de la aplicación del descuento máximo autorizado conllevará penalizaciones.
- H. Plazos de entrega: se indicará el plazo de salida de fábrica, sin contar con el tiempo de transporte, que no depende de NTGAS. Los plazos de entrega de productos estándar contarán desde el día de la firma y sellado de la proforma. Los plazos de entrega de trabajos a medida contarán desde el primer lunes después de la recepción del pago anticipado de confirmación y previa planificación de producción.
- I. Los repuestos en garantía serán enviados previa consulta con fábrica, indicando el número de serie de fabricación del aparato, fotocopia del certificado de conformidad y copia de la factura.
- J. Todos los repuestos y accesorios serán enviados previo pago por anticipado y a portes debidos.
- K. La instalación, conexión, puesta en marcha y servicio post-venta del aparato no son responsabilidad de NTGAS. Deben seguirse las indicaciones de Manual de Instalación, uso y mantenimiento.
- L. La información técnica facilitada (datos, planos, dibujos, etc.) son propiedad de NTGAS y no pueden ser revelados a terceros.
- M. NTGAS no asegura la mercancía contra riesgo de pérdida, robo o daños durante el transporte. El cliente se responsabilizará de asegurar la mercancía.
- N. Las fotos e imágenes no son contractuales.
- O. Las condiciones de pago son las siguientes:
- Primera compra: pago POR ANTICIPADO. Posteriores operaciones: según clasificación de la aseguradora.
  - NTGAS asegura todas sus operaciones por la compañía Coface.
  - Operaciones o clientes no clasificados por la compañía Coface: el pago será al contado por anticipado.
  - Cualquier efecto no atendido a su vencimiento deberá ser liquidado de inmediato. El cliente se hará cargo de todos los gastos generados.
  - Los pedidos de trabajos a medida (no estándar) deberán ser pagados por anticipado (50% a la confirmación y 50% antes de la entrega) para considerarse pedidos en firme o confirmados. No se aceptarán anulaciones de trabajos especiales o a medida una vez se haya iniciado su fabricación.
- P. Sobre el precio de tarifa se cargará el IVA correspondiente.
- Q. En caso de disputas con clientes finales, será el distribuidor o la empresa on-line, el encargado de solucionarlos con sus clientes.
- R. En caso de litigios, se someten las partes a los tribunales de Gandía (Valencia).
- S. Esta tarifa y condiciones generales entran en vigor desde la fecha de su publicación y anulan todas las anteriores.

ENERO 2022



- Este catálogo está impreso en papel con certificación FSC y tintas ecológicas.
- This catalogue is printed with FSC certified paper and ecological ink.

## AGRADECIMIENTOS

© Todos los derechos reservados de la información que aparece en este catálogo.

### Catálogo NTGAS 2022

Precios válidos salvo error tipográfico. / Prices are valid unless typos.

Este catálogo incluye fotografía de diferentes marcas.  
Ese material gráfico es propiedad de dichas marcas.

- Impresión: BlauVerd Impressors
- Diseño, arte y maquetación: ElefantAmbulant | Juan Alonso
- Fotografía NTGAS: Pedro Laporta, LYC Soluciones Digitales
- Fotografía churros, buñuelos,...: Vicente Armijo, churrería Ceres
- Fotografía NTGAS Sports Team: Xavier Franco | Vicent Just Utrilla | Enrique Aracil
- Fotografía eventos NTGAS y portada: Kazados | Sebastián Rodríguez



Nuevas Técnicas del Gas, S.L.  
Avda. Les Eres, Parc. 5A  
P. I. Les Masses  
46725 Ròtova (Valencia) **SPAIN**  
Tel: (+34) 962 950 987

\*\*\*\*\*  
[info@ntgas.es](mailto:info@ntgas.es) · [www.ntgas.es](http://www.ntgas.es)



